

MANUEL D'INFORMATION DE L'UTILISATEUR

MISE EN GARDE : Négliger de suivre ces instructions à la lettre pourrait provoquer un incendie ou une explosion causant des dégâts matériels, des blessures ou la mort.

- Ne pas entreposer ou utiliser de l'essence ou d'autres vapeurs et liquides inflammables à proximité de tout appareil, y compris celui-ci.

- MESURES À PRENDRE EN PRÉSENCE D'UNE ODEUR DE GAZ
 - Ne pas tenter d'allumer un quelconque appareil.
 - Ne toucher à aucun interrupteur électrique; n'utiliser aucun appareil téléphonique dans l'immeuble.
 - Consulter immédiatement le fournisseur de gaz à partir du téléphone d'un voisin. Suivre les directives données par le fournisseur de gaz.
 - S'il est impossible de joindre le fournisseur de gaz, appeler le service d'incendie.

- L'installation et l'entretien doivent être effectués par un installateur qualifié, une société d'entretien ou le fournisseur de gaz.

Technical Support @ 800-325-5479
Phone: (315) 797-1310 • Fax: (866) 432-7329
e-mail: info@ecrinternational.com
web site: www.ecrinternational.com

Les renseignements et caractéristiques figurant dans ce manuel étaient exacts au moment de mettre sous presse. ECR International se réserve le droit de retirer le système du marché ou d'en modifier les caractéristiques et la conception en tout temps sans préavis et sans encourir quelque obligation que ce soit.

N/P 240010621F, rév. A [07/2014]

1 - GÉNÉRAL

1.1 Général

Cette chaudière comprend peu de pièces dont l'utilisateur peut effectuer l'entretien. L'entretien et la réparation de la chaudière doivent être effectués par une entreprise qualifiée.

AVERTISSEMENT

Danger d'incendie, d'explosion, d'asphyxie ou d'électrocution. La réparation ou l'entretien inadéquats pourraient entraîner la mort ou des blessures graves. Il est recommandé de lire ce manuel et de bien en comprendre toutes les consignes, incluant le recours à une entreprise qualifiée au besoin.

1.2 Se familiariser avec les symboles identifiant les dangers potentiels.



Il s'agit d'un symbole de mise en garde de sécurité. Ce symbole sert à avertir l'utilisateur d'un danger de blessure. Il est important de respecter les consignes de sécurité qui suivent ce symbole afin d'éviter tout risque de décès ou de blessure.

DANGER

Indique une situation dangereuse qui, si elle n'est pas évitée, ENTRAÎNERA la mort ou des blessures graves.

AVERTISSEMENT

Indique une situation dangereuse qui, si elle n'est pas évitée, pourrait entraîner la mort ou des blessures graves.

ATTENTION

Indique une situation dangereuse qui, si elle n'est pas évitée, peut entraîner des blessures mineures ou modérées.

AVIS

Sert à identifier des pratiques qui ne sont pas liées à des risques de blessures.

1.3 Que faire en cas de surchauffe

Ne pas éteindre ou débrancher l'alimentation électrique des pompes. Couper l'approvisionnement en gaz à l'extérieur de l'appareil.

1.4 Que faire si des pièces de la chaudière ont été immergées

Ne pas utiliser la chaudière si l'une de ses parties s'est retrouvée sous l'eau. Appeler immédiatement un technicien qualifié pour inspecter la chaudière et remplacer toute partie du système de commande ou toute commande de gaz qui a été immergée.

2 - DIRECTIVES DE FONCTIONNEMENT

POUR MAINTENIR LA SÉCURITÉ, LIRE AVANT DE FAIRE FONCTIONNER L'APPAREIL!

⚠ AVERTISSEMENT

Négliger de suivre ces instructions à la lettre pourrait provoquer un incendie ou une explosion causant des dégâts matériels, des blessures ou la mort.

- Cet appareil est muni d'un dispositif d'allumage automatique de brûleur. **Ne PAS tenter d'allumer le brûleur manuellement.**
- Avant de mettre en marche, sentir autour de l'appareil pour détecter toute odeur de gaz potentielle. Étant donné que certains gaz sont plus lourds que l'air et se déposent sur le sol, s'assurer de bien sentir près du plancher.
- **Utiliser uniquement la main pour tourner le robinet du gaz.** Ne jamais utiliser d'outils. S'il est impossible de tourner le robinet à la main, ne pas tenter de le réparer. Appeler un technicien d'entretien qualifié. Une force excessive ou une tentative de réparation peut provoquer un incendie ou une explosion.
- **Ne pas utiliser cet appareil de chauffage si l'une de ses pièces s'est retrouvée immergée.** Appeler immédiatement un technicien qualifié pour inspecter la chaudière et remplacer toute partie du système de commande ou toute commande de gaz qui a été submergée.

2.1 CONSIGNES D'UTILISATION

Arrêter! Lire les directives de sécurité ci-dessus.

- Régler le thermostat à la position la plus basse.
- **Couper** toute alimentation électrique de la chaudière.
- Cet appareil est muni d'un dispositif d'allumage automatique de brûleur. **Ne pas tenter d'allumer le brûleur manuellement!.**
- **Tourner le robinet du gaz** dans le sens des aiguilles d'une montre ↻ pour le fermer. La poignée devrait être perpendiculaire à la canalisation de gaz.
- Attendre 5 minutes pour que tout le gaz présent puisse s'échapper. Vérifier ensuite s'il y a une odeur de gaz, y compris à proximité du plancher. S'il y a une odeur de gaz, **ARRÊTER!** Suivre les consignes de sécurité de la page : « **Que faire en cas d'odeur de gaz** ». En l'absence d'odeur de gaz, passer à l'étape suivante.
- Tourner le robinet du gaz dans le sens contraire des aiguilles d'une montre ↺ pour l'ouvrir. La poignée devrait être parallèle à la canalisation de gaz.
- **Rétablir** l'alimentation électrique de la chaudière.
- Régler le thermostat à la position désirée.
- Si l'appareil ne se met pas en marche, suivre les instructions de la rubrique ci-dessous : « POUR

COUPER L'ALIMENTATION EN GAZ DE L'APPAREIL » et appeler un technicien d'entretien ou le fournisseur de gaz.

⚠ ATTENTION

MESURES À PRENDRE EN PRÉSENCE D'UNE ODEUR DE GAZ

- Ne pas tenter d'allumer un quelconque appareil.
- Ne toucher à aucun interrupteur électrique; n'utiliser aucun appareil téléphonique dans l'immeuble.
- Consulter immédiatement son fournisseur de gaz à partir du téléphone d'un voisin. Suivre les directives données par le fournisseur de gaz.
- S'il est impossible de joindre le fournisseur de gaz, appeler le service d'incendie.

2.2 POUR COUPER L'ALIMENTATION EN GAZ DE L'APPAREIL

- Régler le thermostat à la position la plus basse.
- Pour effectuer des travaux d'entretien, **couper** toute alimentation électrique de l'appareil.
- Retirer le panneau avant de la paroi.
- Tourner le robinet du gaz dans le sens des aiguilles d'une montre ↻ pour le fermer. La poignée devrait être perpendiculaire à la canalisation de gaz.

2-1 Le robinet d'alimentation en gaz

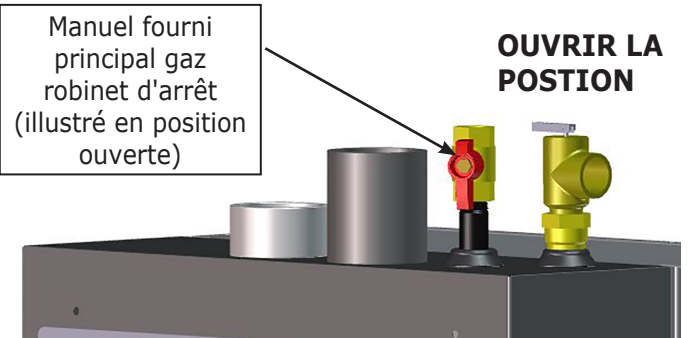

2-2 Gaz Vanne de fermeture - Position fermée

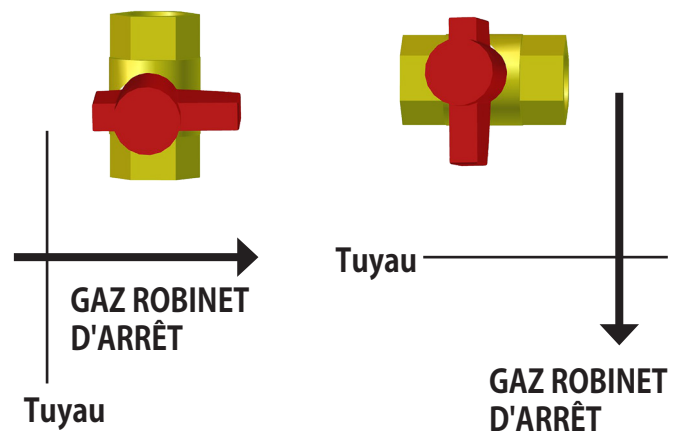





4 - MODULE DE COMMANDE

4.1 Introduction

La chaudière est munie d'une commande électronique programmable et d'un module d'affichage numérique.

Fonctionnent avec le module d'affichage à DEL

4.2 Fonctionnement

Légende	Description
	- Remise en marche manuelle après une mise en dérangement
	- Entrer/sortir du menu de l'utilisateur - Revenir à l'écran précédent
	- Choisir un élément du menu - Confirmer la valeur d'un nouveau paramètre
	- Défiler vers le haut jusqu'à l'élément de menu précédent - Augmenter la valeur
	- Défiler vers le bas jusqu'à l'élément de menu suivant - Réduire la valeur

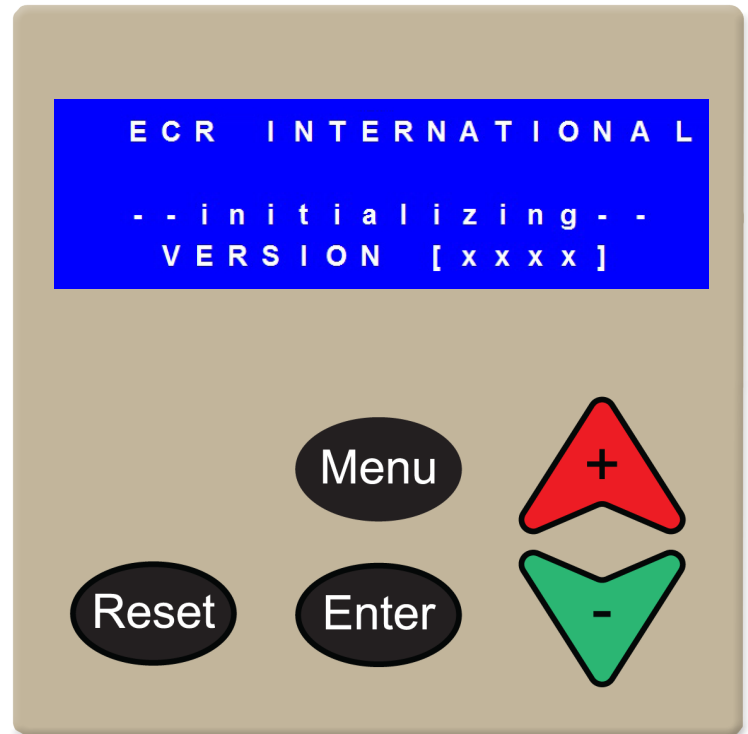

4.3 Indicateur d'état

Les écrans d'état suivants peuvent s'afficher :

Indicateur d'état de la chaudière

- F = Flamme détectée
- P = Pompe du système de chauffage central en marche
- B = Ventilateur d'air de combustion en marche
- S = Vérification de relais de sûreté
- G = Ouverture de soupape de gaz
- D = Pompe d'ECD en marche

Ventilateur d'air de combustion Compte-tours

F P B S G D
Rappel D'entretien
En att : Aucune Dem 24°C

- Indicateur de rappel d'entretien
- Chaudière en mode d'attente
- Indicateur de température d'eau d'approvisionnement de la chaudière.

F P B G
Chauffage Central
En att : Aucune Dem 65% 35°C

- Chaudière fonctionnant en mode chauffage central

F P B G D
Eau Chaudes Domest.
95% 74°C

- Chaudière fonctionnant en mode ECD

A I M i s e E n D é r a n g A 0 6
L'Erreur de Relais de sécurité

- Indicateur d'alarme de mise en dérangement
Le code d'erreur et une courte description s'affichent. Appuyer sur la touche « Réinitialisation » pour une remise en marche manuelle.

Erreur Blocage E 5 2
Le Détecteur de retour Ouvre

- Erreur de blocage du système d'ECD
Le code d'erreur et une courte description s'affichent La chaudière repasse automatiquement en mode d'attente lorsque le problème est réglé.





4 - MODULE DE COMMANDE

4.4 Séquence de fonctionnement

État de fonctionnement	Interface affichage/ utilisateur	Explications
<p style="font-size: small;">Indicateurs de Panneau</p> <p>Prêt pour l'Opération</p>	<p>En Att : Aucune Demsécurité 24°C</p>	La chaudière fonctionne en mode d'attente jusqu'à ce qu'une demande de chauffage central (CC) ou d'eau chaude domestique (ECD) soit détectée.
<p>Le thermostat Commence Appeler la chaleur</p>	<p><u>P</u> Chauffage Central 0% 24°C</p>	<p>Demande de chaleur.</p> <p>La pompe du système de CC ou d'ECD est mise sous tension selon le type de demande de chaleur. La pompe de l'échangeur thermique est également mise sous tension. (La demande de CC est illustrée.)</p>
<p>Pré-purge</p>	<p><u>P B</u> Chauffage Central 100% 24°C</p>	<p>Le ventilateur d'air nécessaire à la combustion est mis sous tension.</p> <p>Le manostat vérifie que le débit d'air est adéquat.</p>
<p>Le procès pour l'Allumage</p>	<p><u>P B</u> Chauffage Central 65% 24°C</p>	La vitesse du ventilateur d'air de combustion est modulée pour passer en mode de prébalayage pendant 15 secondes.
<p>Opération normale</p>	<p><u>P B S</u> Chauffage Central 65% 24°C</p>	Le dispositif d'allumage est mis sous tension pour amorcer la séquence de production d'étincelles.
<p>Le thermostat Termine Appeler la Chaleur</p> <p>Poste-purge</p>	<p><u>P B S G</u> Chauffage Central 65% 24°C</p>	La soupape de gaz est mise sous tension afin d'alimenter le brûleur du mélange air/combustible.
<p>Prêt pour l'Opération</p>	<p><u>F P B G</u> Chauffage Central 5% 57°C</p>	<p>Le dispositif d'allumage est mis hors tension.</p> <p>La chaudière se met en marche à condition que tous les capteurs et dispositifs de sécurité fonctionnent à l'intérieur des limites prévues.</p> <p>Le module de commande ajuste le taux d'allumage en fonction de la demande de chaleur.</p>
	<p><u>P B</u> Chauffage Central 65% 24°C</p>	<p>La demande de chaleur prend fin. Le cycle de postbalayage dure 30 secondes.</p> <p>Le fonctionnement du ventilateur d'air de combustion est modulé selon les paramètres du postbalayage.</p>
	<p>En Att : Aucune Demsécurité 24°C</p>	<p>Les pompes des systèmes de CC et d'ECD ainsi que celle de l'échangeur thermique fonctionnent.</p> <p>La chaudière retourne au mode d'attente</p>

4 - MODULE DE COMMANDE

4.5 Principe de fonctionnement

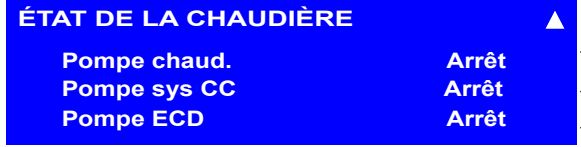
	Interface affichage/utilisateur	Explications
EN ATTENTE		<p>La chaudière fonctionne en mode d'attente jusqu'à ce qu'une demande de chauffage central (CC) ou d'eau chaude domestique (ECD) soit détectée.</p> <p>On peut accéder au menu de l'utilisateur en appuyant sur la touche « Menu » de l'interface utilisateur.</p>
Menu utilisateur		
Menu utilisateur		<p>Structure du menu utilisateur. Utiliser les touches de défilement pour atteindre le menu désiré, puis appuyer sur ENTRER.</p> <ul style="list-style-type: none"> Sous-menu « État de la chaudière » Sous-menu « Réglages » : consulter les paramètres du CC, régler les points de consigne de l'ECD et choisir la langue des commandes. Sous-menu « État de cascade » : chaudière réglée pour fonctionner dans le contexte d'une installation multiple; sous-menu servant à consulter les paramètres d'exécution. Consulter le manuel des systèmes à plusieurs chaudières.
État de la chaudière		<p>Affichage du point de consigne de la température d'approvisionnement.</p> <p>Point de consigne du CC qui s'affiche lorsque la chaudière fonctionne en mode de CC.</p> <p>Remarque : La valeur peut varier en fonction de la température extérieure lorsque le système fonctionne en mode de compensation de la température extérieure.</p> <p>Point de consigne de l'ECD qui s'affiche lorsque la chaudière fonctionne en mode d'ECD.</p>
		<p>← Température de l'eau qui quitte la chaudière.</p> <p>← Température de l'eau qui entre dans la chaudière.</p> <p>← Thermostat d'ECD (ouvert ou fermé).</p>
		<p>← Température de l'eau du système (le cas échéant)</p> <p>← Température du système d'évacuation</p> <p>← Température extérieure (si utilisé)</p>
	<p>← État de la pompe de l'échangeur thermique (marche ou arrêt)</p> <p>← État de la pompe du CC/système (si utilisé, marche ou arrêt)</p> <p>← État de la pompe de l'ECD (si utilisé, marche ou arrêt)</p>	

4 - MODULE DE COMMANDE

	Interface affichage/utilisateur	Explications
Réglages	RÉGLAGES Chauffage central Point consigne [] °C ▼	<p>Règle le point de consigne du CC en fonction de l'installation du système à eau chaude alors qu'il fonctionne en mode CC = 0 (CC avec thermostat) ou 3 (demande permanente).</p> <p>En mode CC = 1 (CC avec thermostat et compensation de la température extérieure) ou 2 (CC avec compensation totale de la température extérieure). L'affichage passe à « Point de consigne de compensation de la température extérieure » et ne peut être modifié. Le module de commande calcule le point de consigne en fonction de la température extérieure.</p>
	Plage de réglage : 104 °F à 195 °F (40 °C à 91 °C) Valeur par défaut : 140 °F (60 °C).	
	RÉGLAGES ▲ Point consigne ECD [] °C ▼	<p>Point de consigne d'ECD qui détermine le point de consigne de l'eau d'approvisionnement lorsque le système fonctionne en mode d'ECD.</p> <p>Consulter une entreprise d'entretien qualifiée pour effectuer toute modification.</p>
	Plage de réglage : 104 °F à 195 °F (40 °C à 91 °C) Valeur par défaut : 180 °F (82 °C).	
	RÉGLAGES ▲ Modifier Les Unit. De Tempér. Centigrade °C ▼	<p>Sélectionner l'unité de mesure de la température.</p> <p>Fahrenheit (°F) ou Celsius (°C).</p>

6 - ENTRETIEN

⚠ AVERTISSEMENT

Danger d'asphyxie. Consulter une entreprise d'entretien qualifiée si le purgeur d'eau de condensation n'est pas rempli d'eau.

FIGURE 6-1 Tuyau d'écoulement de la condensation

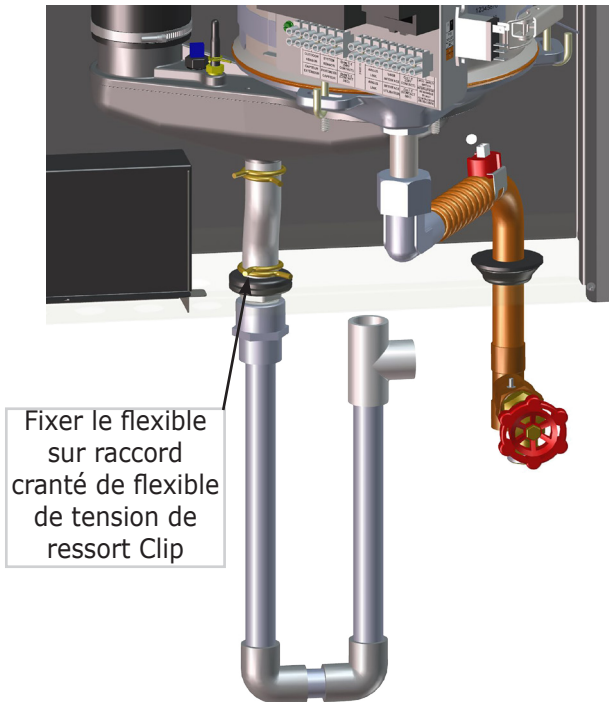
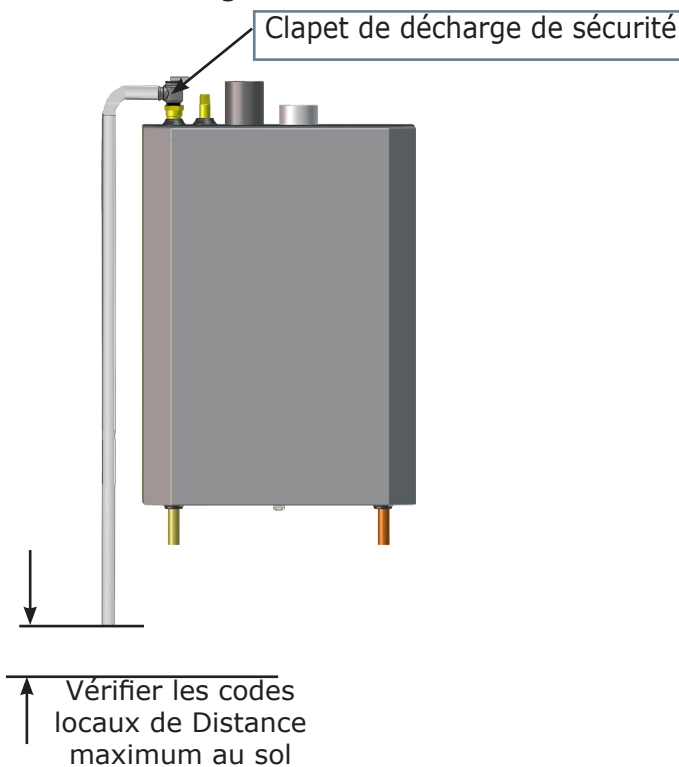

FIGURE 6-2 Clapet de décharge de sécurité tuyauterie de décharge



Effectuer les travaux d'entretien généraux et particuliers décrits ci-dessous.

6.1 Continu

- S'assurer qu'il n'y a aucun matériau combustible, essence ou autre gaz ou liquide inflammable à proximité de la chaudière.
- S'assurer que les extrémités de la prise d'air nécessaire à la combustion et de l'évent (extérieur de l'immeuble) sont exemptes de rebuts, végétation et de tout autre élément capable d'obstruer la circulation de l'air.

6.2 Mensuel

- Inspecter les canalisations d'apport d'air nécessaire à la combustion, d'évacuation et d'écoulement de la condensation pour détecter tout signe de détérioration, de fuites ou d'affaissement. Consulter une entreprise d'entretien au besoin.
- Inspecter le purgeur d'eau à l'intérieur de la chaudière.
 - Suivre les directives de la rubrique « POUR COUPER L'ALIMENTATION EN GAZ DE L'APPAREIL ». Consulter la section 2.
 - Effectuer un contrôle visuel du purgeur d'eau de condensation pour détecter la présence de sédiments ou d'une obstruction. Consulter une entreprise d'entretien qualifiée s'il est nécessaire de le nettoyer.
- Examiner les canalisations du système afin de vérifier s'il n'y a pas de fuites. Consulter une entreprise d'entretien qualifiée au besoin.
- Vérifier le ou les événements d'aération pour les fuites.
- Suivre les instructions de la rubrique « DIRECTIVES DE FONCTIONNEMENT » pour remettre la chaudière état de marche.

6.3 Vérification selon les directives du fabricant

- Soupape de sûreté : consulter les directives du fabricant.

⚠ AVERTISSEMENT

Danger de brûlure et d'ébouillantage. Vérifier que le tuyau d'évacuation de la soupape de sûreté est dirigé vers un endroit sécuritaire avant d'effectuer la procédure d'entretien. Consulter une entreprise d'entretien qualifiée pour refaire les canalisations inadéquates.

6.4 Annuel ou au début de chaque saison de chauffage

- Consulter une entreprise qualifiée pour effectuer l'entretien et le nettoyage annuel tel que précisé dans le Manuel d'installation, d'emploi et d'entretien. L'inspection comprend l'examen de toutes les zones de circulation des résidus de combustion, le système d'évent, le brûleur et l'échangeur thermique. Il faut également remplir la chaudière d'eau si elle a été vidangée à la fin de la saison de chauffage.

6 - ENTRETIEN

6.5 Fin de la saison de chauffage si la chaudière ne sert pas à réchauffer l'eau chaude à usage domestique.

- Suivre les directives de la rubrique « POUR COUPER L'ALIMENTATION EN GAZ DE L'APPAREIL ». Consulter la section 2.
- Consulter une entreprise d'entretien qualifiée pour vidanger le système (si celui-ci ne contient pas d'antigel) ainsi que le purgeur d'eau de condensation, si le système de chauffage risque d'être exposé au gel alors qu'il est hors service.

Renseignements sur l'installateur

Nom :	
Adresse :	
Téléphone :	Courriel :