

BAXI

DUO-TEC COMPACT 30 GA

LUNA DUO-TEC 40 GA

LUNA DUO-TEC 1.33 GA

en	CONDENSING GAS FIRED WALL MOUNTED COMBINATION BOILER
-----------	---

Instructions for the end user

fr	CHAUDIÈRE MURALE À GAZ À CONDENSATION À DEUX SERVICES
-----------	--

Notice d'installation pour l'utilisateur

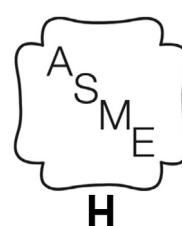

Dear Customer,

We are sure your new boiler will comply with all your requirements.

Purchasing one of the BAXI products satisfies your expectations: good functioning, simplicity and ease of use. Do not dispose of this booklet without reading it: you can find here some very useful information, which will help you to run your boiler correctly and efficiently.

Do not leave any parts of the packaging (plastic bags, polystyrene, etc.) within children's reach as they are a potential source of danger.

CONTENT

	SPECIAL ATTENTION BOXES	3
1.	DESCRIPTION	4
2.	USER CONTROLS.....	4
3.	OPERATING THE BOILER	5
3.1	TEMPERATURE CONTROL	5
3.2	BOILER INFORMATION MENU	5
3.3	ERROR MESSAGES AND RESETTING THE BOILER	6
3.4	OPERATING MODES.....	6
4.	CENTRAL HEATING SYSTEM PRESSURE.....	7
5.	SHUTTING OFF THE BOILER.....	7
6.	FROST PROTECTION MODE	7
7.	ROUTINE MAINTENANCE INSTRUCTIONS	8
8.	CHECK LIST.....	8
9.	IMPORTANT NOTES	8
9.1	BOILER LOCATION	8
9.2	FLUE TERMINAL	8
9.3	POWER FAILURE	8
9.4	ADDITIONAL BATHROOM FITTINGS	8
9.5	CLEANING	8
9.6	SERVICING.....	8
9.7	GAS LEAK.....	8
9.8	ELECTRICAL SUPPLY.....	8
10.	MAINTENANCE SCHEDULES	9

SPECIAL ATTENTION BOXES



DANGER

"DANGER" indicates an imminently hazardous situation which, if not avoided, will result in death or serious injury.



WARNING

"WARNING" indicates a potentially hazardous situation which, if not avoided, could result in death or serious injury. If the information in this manual is not followed exactly, a fire or explosion may result causing property damage, personal injury or loss of life.





CAUTION

"CAUTION" indicates a potentially damaging situation which, if not avoided, could result in minor injuries and substantial product or property damage.

"Should overheating occur or the gas supply fail to shut off, do not turn off or disconnect the electrical supply to the pump. Instead, shut off the gas supply at a location external to the appliance"

Do not use this boiler if any part has been under water. Immediately call a qualified service technician to inspect the boiler and to replace any part of the control system and any gas control which has been under water.

	<p>BAXI a leading European manufacturer of hi-tech boilers and heating systems, has developed CSQ-certified quality management (ISO 9001), environmental (ISO 14001) and health and safety (OHSAS 18001) systems. This means that BAXI S.p.A. includes among its objectives the safeguarding of the environment, the reliability and quality of its products, and the health and safety of its employees.</p> <p>Through its organization, the company is constantly committed to implementing and improving these aspects in favor of customer satisfaction.</p>	
---	--	---

1. DESCRIPTION

The boiler is a wall mounted, fan assisted room-sealed combination boiler, providing both central heating and domestic hot water for the LUNA DUO-TEC 40 and DUO-TEC COMPACT 30 models and only the heating for LUNA DUO-TEC 1.33 model. After initial lighting of the boiler, it will provide central heating (as required). Hot water is always available whenever a hot tap is open.

2. USER CONTROLS

To light the boiler correctly, proceed as follows:

- Check that the system pressure is correct;
- Power the boiler;
- Open the gas tap (yellow, positioned under the boiler);
- Select the required heating mode (see section 3.4: "OPERATING MODES").

WARNING

If the information in these instructions is not followed exactly, a fire or explosion may result causing property damage, personal injury or death.

- Do not store or use gasoline or other flammable vapors and liquids in the vicinity of this or any other appliance.





- WHAT TO DO IF YOU SMELL GAS

- Do not try to light any appliance.
- Do not touch any electrical switch; do not use any phone in your building.
- Immediately call your gas supplier from a neighbor's phone. Follow the gas supplier's instructions.
- If you cannot reach your gas supplier, call the fire department.

- Installation and service must be performed by a qualified installer, service agency or the gas supplier.

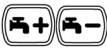





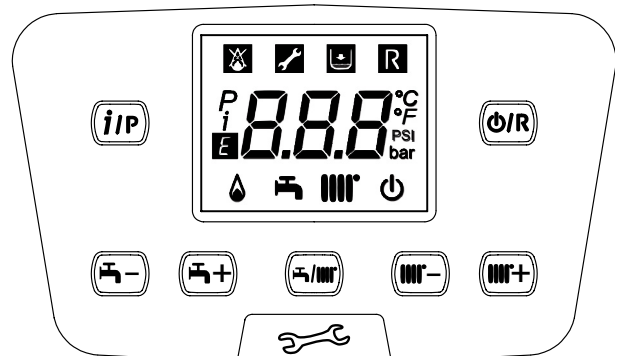





USER Section (en)

BUTTONS Key

	DHW temperature adjustment (+ to increase the temperature and - to decrease it)
	Heating water temperature adjustment (+ to increase the temperature and - to decrease it)
	Boiler operating information
	Operating mode: DHW – DHW & Heating – Heating Only
	Off – Reset – Exit menu/functions



SYMBOLS Key

	Off: heating and DHW disabled (only boiler frost protection is active)		Burner lit
	Ignition fault		DHW operating mode enabled
	Boiler/system water pressure low		Heating mode enabled
	Call a qualified service technician		Programming menu
	Manually resettable fault ()		Boiler information menu
	Fault in progress	°C, °F, bar, PSI	Set unit of measurement (SI/US)

3. OPERATING THE BOILER

PRODUCT AND SAFETY INFORMATION

- Do not block flow of combustion or ventilation air to boiler.
- Should overheating occur or gas supply fail to shut off, do not turn off or disconnect electrical supply to circulator. Instead, shut off the gas supply at a location external to the appliance.
- Do not use this boiler if any part has been under water. Immediately call a qualified service technician to inspect the boiler and to replace any part of the control system and any gas control that has been under water.

PRIMARY WATER

- If you have an old system with cast iron radiators, thoroughly flush the system (without boiler connected) to remove sediment. The high-efficiency heat exchanger can be damaged by build-up or corrosion due to sediment.
- Do not use petroleum-based cleaning or sealing compounds in boiler system. Gaskets and seals in the system may be damaged. This can result in substantial property damage.
- Do not use "homemade cures" or "boiler patent medicines." Substantial property damage, damage to boiler, and/or serious personal injury may result.
- Continual fresh make-up water will reduce boiler life. Mineral build up in the heat exchanger reduces heat transfer, overheats the stainless steel heat exchanger, and causes failure. Addition of oxygen carried in by make-up water can cause internal corrosion to system components. Leaks in boiler or piping must be repaired at once to prevent make-up water.

FREEZE PROTECTION FLUIDS



CAUTION

NEVER use automotive or standard glycol antifreeze. Even ethylene glycol made for hydronic systems. Use only inhibited propylene glycol solutions, which are specifically formulated for hydronic systems. Ethylene glycol is toxic and can attack gaskets and seals used in hydronic systems.

3.1 TEMPERATURE CONTROL

Press and respectively to adjust the CH and DHW flow temperature (if an indirect storage tank is fitted). When the burner is lit, the display shows the symbol .

HEATING: while the boiler is operating in the heating mode, the display shows the flashing symbol and the heating flow temperature °F / °C.

When connected to an Outdoor Temperature Sensor, indirectly adjust the room temperature (factory setting 68°F / 20°C).

DHW: While the boiler is operating in the DHW mode, the display shows the flashing symbol and the heating flow temperature °F / °C.

3.2 BOILER INFORMATION MENU

Press and hold down for at least 1 second, to display the information indicated in the table. Press to exit.



	DESCRIPTION		DESCRIPTION
00	Secondary fault internal code	09	Setpoint Central Heating (°F/°C)
01	Heating flow temperature (°F/°C)	10/11	Manufacturing information
02	Outdoor temperature (°F/°C)	12	Flue sensor temperature (°F/°C)
03	Indirect Tank DHW temperature (boiler CH only)	13	Manufacturing information
04	Domestic hot water temperature (boiler with plate exchanger)	14	Identification Open Therm communication
05	Water pressure in heating system (PSI/bar)	15	Manufacturing information
06	Heating return temperature (°F/°C)	16	Manufacturing information
07	Thermo fuse status (000/001)	17	Fan speed ("i17"x100)
08	Not used	18	Manufacturing information

3.3 ERROR MESSAGES AND RESETTING THE BOILER



E	ERROR description	OPERATION
09	Gas valve connection fault.	Call an authorized SERVICE technician
10	Outdoor sensor fault .	Call an authorized SERVICE technician
15	Gas valve error.	Call an authorized SERVICE technician
20	Central Heating NTC sensor fault.	Call an authorized SERVICE technician
28-29	Flue NTC heat exchanger sensor fault	Call an authorized SERVICE technician
40	Return NTC sensor fault.	Call an authorized SERVICE technician
50	Domestic Hot Water NTC sensor fault (only for heating-only model with storage boiler).	Call an authorized SERVICE technician
53	Obstruction in the flue pipe.	Switch off the boiler for a few seconds If the this fault persists, call an authorized SERVICE technician
55	PCB not programmed.	Call an authorized SERVICE technician
83-84-85 86-87	Communication problem between boiler board and control unit. Probable short circuit on wiring.	Call an authorized SERVICE technician
98	Internal error.	Call an authorized SERVICE technician
109	Pre-circulation alarm (temporary fault).	Call an authorized SERVICE technician
110	R Safety thermostat tripped due to over temperature (pump probably blocked or air in heating circuit).	Press the RESET (R) button for at least 2 seconds If the this fault persists, call an authorized SERVICE technician
118	Hydraulic pressure too low.	Refill the heating system by open the cold water tap (section 4: central heating system pressure)
125	R No circulation safety trip (control performed via a temperature sensor).	Press the RESET (R) button for at least 2 seconds If the this fault persists, call an authorized SERVICE technician
128	R Loss of flame.	Press the RESET (R) button for at least 2 seconds If the this fault persists, call an authorized SERVICE technician
130 - 131	Flue NTC sensor tripped due to over temperature.	Call an authorized SERVICE technician
133	R Ignition failure (5 attempts).	Press the RESET (R) button for at least 2 seconds If the this fault persists, call an authorized SERVICE technician
134	R Gas supply valve blocked.	Press the RESET (R) button for at least 2 seconds If the this fault persists, call an authorized SERVICE technician
135	Internal error.	Call an authorized SERVICE technician
160	Fan fault.	Call an authorized SERVICE technician
162	Flue pressure switch (contact open)	Call an authorized SERVICE technician
317	Incorrect power supply frequency.	Incorrect power supply frequency.
321	NTC domestic hot water sensor faulty .	Call an authorized SERVICE technician
384	R Fault flame (parasitic flame).	Press the RESET (R) button for at least 2 seconds If the this fault persists, call an authorized SERVICE technician
385	Input voltage too low.	Call an authorized SERVICE technician

R To RESET the boiler press the button () for at least 2 seconds.

3.4 OPERATING MODES

SYMBOL DISPLAYED	OPERATING MODE
	DHW
	DHW & HEATING
	HEATING ONLY

To enable the appliance in **DHW - Heating** or **Heating only** press  repeatedly and choose one of the three available modes.

To disable the boiler operating modes whilst keeping the frost protection function enabled, press  for at least 3 seconds. Just the symbol  appears on the display (the display backlighting flashes if the boiler is blocked).

4. CENTRAL HEATING SYSTEM PRESSURE

Regularly check that the pressure displayed on the pressure gauge "B" is between 14.50 and 21.76 psi (1.0 - 1.5 bar), with the boiler cold. If the pressure is too low, turn tap "A" to fill the boiler (figure to side).

A	Boiler/system filling tap
B	Pressure gauge

IMPORTANT INFORMATION

Take special care when filling the heating system. In particular, open any thermostatic valves in the system, ensure the water enters slowly in order to prevent the formation of air inside the primary circuit until operating pressure is reached. Lastly, vent any radiators in the system. BAXI declines all liability for damage deriving from the presence of air bubbles in the primary exchanger due to the incorrect or imprecise observance of the above.

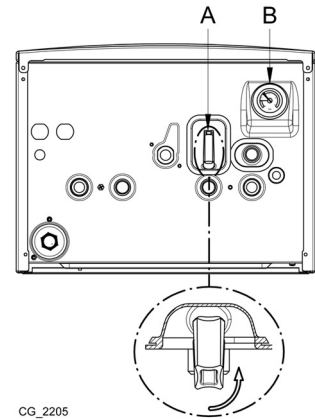

WARNING

The boiler is fitted with a hydraulic pressure gauge which prevents the boiler from working if there is no water.

IMPORTANT INFORMATION

If pressure drops occur frequently, have the boiler checked by the AUTHORIZED SERVICE TECHNICIAN.

The water pressure in the central heating system is indicated by the pressure gauge.

With the system cold and the boiler not operating the pressure should be between 14.51 and 21.77 psi (1.0 and 1.5 bar). During operation the pressure should not exceed 30.00 psi (2.11 bar) (See section 2: "USER CONTROLS").

A pressure of 30.00 psi (2.11 bar) or greater indicates a fault. The safety pressure relief valve will operate, at a pressure of 30.00 psi (2.11 bar). **It is important that your Service Engineer is contacted as soon as possible.**

The MINIMUM pressure for correct operation is 7.26 psi (0.50 bar). If the pressure falls below 7.26 psi (0.50 bar), this may indicate a leak on the central heating system.

The system must be re-pressurised by your Service Engineer.

5. SHUTTING OFF THE BOILER

To turn off the boiler, disconnect the electric power supply. In the "Off" operating mode (b) the boiler stays off but the electrical circuits remain powered and the frost protection function remains active.

6. FROST PROTECTION MODE

Do not drain the whole system as filling up with water again could cause unnecessary and harmful scale to build up inside the boiler and the heating elements. If the boiler is not used during winter and is therefore exposed to the danger of frost, add some specific antifreeze to the water in the system (e.g.: propylene glycol coupled with corrosion and scale inhibitors). The electronic boiler management system includes a "frost protection" function for the heating system which, when delivery temperature falls below 41°F (5°C), lights the burner until a delivery temperature of 86°F (30°C) is reached.

IMPORTANT INFORMATION

The function is operative if the boiler is electrically powered, there is gas, system pressure is normal and the boiler flue is not blocked.

CAUTION

Never use automotive or standard glycol antifreeze, or even ethylene glycol made for hydronic systems. Use only inhibited propylene glycol solutions, which are specifically formulated for hydronic systems. Ethylene glycol is toxic and can attack gaskets and seals used in hydronic systems. Ensure that the glycol used never exceeds 35% of the systems volume as this may damage the systems components. Consider piping and installation when determining boiler location. Any claims for damage or shortage in shipment must be filed immediately against the transportation company by the consignee.



7. ROUTINE MAINTENANCE INSTRUCTIONS

To keep the boiler efficient and safe, have it checked by the Authorized Service Technician at the end of every operating period. Careful servicing ensures economical operation of the system.

8. CHECK LIST

If a fault develops, or is suspected, call your Service Technician as soon as possible.

Go through the following check list before you make contact.

- a) Is the electricity supply on?
- b) Is the display ON and the symbols   displayed?
- c) Is the symbol  displayed?
- d) Is the gas supply on?
- e) Is the main water supply turned on?
- f) Is the system pressure correct?
- g) Are the boiler temperature controls set high enough?
- h) Is the room thermostat (if fitted) set high enough?
- i) Are the radiator valves open?

9. IMPORTANT NOTES

9.1 BOILER LOCATION

Always ensure the following clearances are available for servicing around the boiler:

Top: 9.84 in (250.00 mm) for DUO-TEC COMPACT and 8.66 in (220.00 mm) for LUNA DUO-TEC, Bottom: 9.84 in (250.00 mm), each side: 1.77 in (45.00 mm), Front: 17.72 in (450.00 mm)

If the boiler is installed in a cupboard or compartment, do not store any other articles in the cupboard containing the boiler and never place any clothing or combustible material on or near the boiler or flue.

9.2 FLUE TERMINAL

The terminal on the outside wall must not be allowed to be obstructed. If it is damaged, in any way, turn the boiler off and contact your Service Technician.

In cold weather, steam may be emitted from the terminal. This is quite normal.

9.3 POWER FAILURE

In the event of an electrical supply failure the boiler will not operate. When the supply is restored, the boiler will return to normal operation. Remember to reset the clock when the supply is restored.

If the mains water supply fails, there will be no hot water from the taps. The boiler will continue to provide central heating.

9.4 ADDITIONAL BATHROOM FITTINGS

Any equipment such as mixing valves, showers, bidets etc. must be designed to operate at mains water pressure. Contact your local Water Authority for advice when considering purchasing such items.

9.5 CLEANING

Use only a damp cloth and mild detergent to clean the boiler outer casing. Do not use abrasive cleaners.

9.6 SERVICING

To maintain efficient and safe operation of your boiler, routine annual servicing is essential (see Installation and Servicing Instructions).

9.7 GAS LEAK

If a fault or gas leak is suspected, turn off the gas supply. Do not touch any electrical switches, do not smoke and extinguish all open flames. Contact your local Gas Supplier from a neighbors phone.

9.8 ELECTRICAL SUPPLY

The boiler requires a 120 V 60 Hz supply.

THE APPLIANCE MUST BE GROUNDED AND ON A DEDICATED CIRCUIT.

10. MAINTENANCE SCHEDULES

DAILY MAINTENANCE

Check the surrounding area



WARNING

The Boiler must be inspected and serviced annually, preferably at the start of the heating season, by a qualified service technician. In addition, the maintenance and care of the boiler must be performed to assure maximum efficiency and reliability of the unit. Failure to service and maintain the Boiler and the system components could result in equipment failure, causing possible severe personal injury, death or substantial property damage.



WARNING

To prevent potential of severe personal injury, death or substantial property damage, eliminate all the potential dangerous materials from the area surrounding the unit and from the vicinity of the combustion air inlet. If contaminants are found: Remove products immediately from the area. If they have been there for an extended period, call a qualified service technician to inspect the unit for possible damage from acid corrosion. If products cannot be removed, immediately call a qualified service technician to re-pipe the combustion air inlet piping and locate the combustion air intake away from the contaminated areas.

1. Combustible / Flammable materials - Do not store combustible materials, gasoline or other flammable vapors or liquids near the unit. Remove immediately if found;
2. Air contaminants - Products containing chlorine or fluorine, if allowed, contaminate the combustion air, will cause acidic condensate within the unit. This will cause significant damage to the unit. If any potentially dangerous products are in the room where the boiler is located, they must be removed immediately or the combustion air intake must be relocated to another area. Check Combustion Air Inlets verify that the unit's vent termination and combustion air intake are clean and free of obstructions. Remove any debris on the air intake or flue exhaust openings. If removing the debris does not allow the unit to operate correctly, contact your qualified service technician to inspect the unit and the vent /combustion air system. Check Pressure Gauge, ensure the pressure reading on the pressure gauge does not exceed 25.5 psi (1.8 Bar).

MONTHLY MAINTENANCE

Check Vent Piping

Visually inspect the flue gas vent piping for any signs of blockage, leakage or deterioration of the piping. Notify a qualified service technician immediately if any problems are found.



WARNING

Failure to inspect the venting system, as noted, and have it repaired by a qualified service technician can result in the vent system failure, causing severe personal injury or death.

Check Intake Air Vent Piping

1. Visually inspect the intake air vent piping for any signs of blockage. Inspect the entire length of the intake air vent piping to ensure piping is intact and all joints are properly sealed;
2. Notify a qualified Service Technician if any problems are found.

Check Pressure Relief Valve

1. Visually inspect the pressure relief valve and the relief valve discharge pipe for signs of weeping or leakage;
2. If the pressure relief valve often weeps; the expansion tank may not be operating properly. Immediately contact a qualified Service Technician to inspect the unit and system.

Check Vent Condensate Drain System

1. While the unit is running, check the discharge end of the condensate drain tubing. Ensure no flue gas is leaking from the condensate drain tubing or tee connection by holding your fingers near the opening;
2. If you notice flue gas leaking from the opening, this indicates a dry condensate drain trap. Fill the condensate trap assembly. Contact a qualified Service Technician to inspect the unit and condensate line and refill the condensate trap if problem persists regularly;
3. The Service Technician must ensure the condensate drain line is not blocked by pouring water through the condensate drain assembly (condensate trap). The water should flow out of the end of the drain line. If water does not appear at the end of the drain line, the qualified service technician must clean the condensate line.



WARNING

You must make sure the condensate hose is securely fastened before restarting the boiler. Do a final check to assure proper flow.

Check primary and gas piping

1. If gas odor, or leak is detected, immediately shut down the unit and call a qualified service technician;
2. Visually inspect for leaks around the internal boiler water connections and around the heat exchanger. Visually inspect the external system piping, circulators, and system components and fittings. Immediately call a qualified service technician to repair any leaks.



WARNING

Have leaks fixed at once by a qualified service technician. Failure to comply could result in severe personal injury, death or substantial property damage.

Operate Pressure Relief Valve

1. Before proceeding, verify that the relief valve outlet has been piped to a safe place of discharge, avoiding any possibility of scalding from hot water.



WARNING

To avoid water damage or scalding due to valve operation, a discharge line must be connected to the relief valve outlet and directed to a safe place of disposal. This discharge line must be installed by a qualified service technician or heating / plumbing installer in accordance with the Boiler installation manual. The discharge line must be terminated so as to eliminate the possibility of severe burns or property damage should the valve discharges.

1. Read the pressure gauge to ensure the system is pressurized (Min. 7.25 psi / 0.50 bar and Max is 25.50 psi / 1.80 bar). Lift the relief valve top lever slightly, allowing water to relieve through the valve and discharge piping;
2. If water flows freely, release the lever and allow the valve to seat. Watch the end of the relief valve discharge pipe to ensure that the valve does not weep after the line has had time to drain. If the valve weeps, lift the lever again to attempt to clean the valve seat. If the valve does not properly seat and continues to weep afterwards, contact a qualified service technician to inspect the valve and system;
3. If the water does not flow from the valve when you lift the lever completely, the valve or discharge line may be blocked. Immediately shut the unit down and call a qualified service technician to inspect the valve and system.

Cher Client,

Nous avons la certitude que votre nouvelle chaudière répondra à toutes vos exigences.

L'achat de l'un des produits BAXI satisfera vos attentes : bon fonctionnement, simplicité et facilité d'utilisation. Ne vous débarrassez pas de la présente brochure sans l'avoir lue : vous y trouverez des informations très utiles, qui vous aideront à faire fonctionner votre chaudière de manière correcte et efficace.

Ne jamais laisser les éléments d'emballage (sacs en plastique, polystyrène, etc.) à la portée des enfants, ce sont des sources potentielles de danger.

SOMMAIRE

ENCADRÉS POUR ATTIRER L'ATTENTION	12
1. DESCRIPTION	13
3. MISE EN SERVICE DE LA CHAUDIÈRE	14
3.1 RÉGLAGE DE LA TEMPÉRATURE	14
3.2 MENU D'INFORMATIONS DE LA CHAUDIÈRE	14
3.3 MESSAGES D'ERREURS ET RÉINITIALISATION DE LA CHAUDIÈRE	15
3.4 MODES DE FONCTIONNEMENT.....	15
4. PRESSION DU SYSTÈME DE CHAUFFAGE CENTRAL	16
5. POUR ÉTEINDRE LA CHAUDIÈRE.....	16
6. MODE DE PROTECTION CONTRE LE GEL.....	16
8. LISTE DE VÉRIFICATION.....	17
9. REMARQUES IMPORTANTES.....	17
9.1 EMPLACEMENT DE LA CHAUDIÈRE	17
9.2 TERMINAL DE FUMÉE	17
9.3 PANNE D'ÉLECTRICITÉ.....	17
9.4 RACCORDS SUPPLÉMENTAIRES POUR LES SALLES DE BAINS.....	17
9.5 NETTOYAGE.....	17
9.6 ENTRETIEN	17
9.7 FUIITE DE GAZ.....	17
9.8 ALIMENTATION ÉLECTRIQUE.....	17
10. PROGRAMMES D'ENTRETIEN.....	18

ENCADRÉS POUR ATTIRER L'ATTENTION

DANGER

« DANGER » indique une situation dangereuse imminente qui, si elle n'est pas évitée, entraînera la mort ou des blessures graves.

AVERTISSEMENT

« AVERTISSEMENT » indique une situation potentiellement dangereuse qui, si elle n'est pas évitée, pourrait entraîner la mort ou des blessures graves. Si les informations contenues dans le présent manuel ne sont pas suivies à la lettre, un incendie ou une explosion peut entraîner des dommages matériels, des blessures ou la mort.

ATTENTION

« ATTENTION » indique une situation dangereuse imminente qui, si elle n'est pas évitée, entraînera des blessures et d'importants dommages matériels.

« En cas de surchauffe ou si l'alimentation en gaz ne s'arrête pas, ne pas éteindre et ne pas déconnecter l'alimentation électrique à la pompe. Au lieu de cela, couper l'alimentation en gaz à un emplacement externe à l'appareil. »

Ne pas utiliser cette chaudière si une ou plusieurs parties ont été sous l'eau. Contacter immédiatement un technicien d'entretien et de réparation qualifié pour examiner la chaudière et remplacer toute pièce du système de contrôle, ainsi que toute commande de gaz qui ont été sous l'eau.



BAXI l'une des entreprises leader en Europe dans la production de chaudières et d'appareils de chauffage à haute technologie, a obtenu la certification CCSQ pour les systèmes de gestion en matière de qualité (ISO 9001), environnement (ISO 14001), santé et sécurité (OHSAS 18001). Ce certificat atteste que BAXI S.p.A. fixe comme objectifs stratégiques de l'entreprise la sauvegarde de l'environnement, la fiabilité et la qualité des produits, la santé et la sécurité des employés. L'entreprise à travers son organisation s'engage constamment dans la réalisation et l'amélioration de ces aspects en vue de satisfaire au mieux les demandes des clients.



1. DESCRIPTION

Cette chaudière est murale, combinée à chambre étanche et équipée d'un ventilateur. Elle assure aussi bien le chauffage central que l'eau chaude sanitaire pour les modèles LUNA DUO-TEC 40 et DUO-TEC COMPACT 30 et le chauffage seulement pour le modèle LUNA DUO-TEC 1.33.

Après l'allumage initial de la chaudière, elle fournira un chauffage central (selon les besoins). L'eau chaude est toujours disponible lorsqu'un robinet d'eau chaude est ouvert.

2. COMMANDES DE L'UTILISATEUR

Pour allumer correctement la chaudière, procédez tel que décrit ci-dessous :

- vérifier que la pression du système soit correcte;
- mettre la chaudière sous tension;
- ouvrir le robinet du gaz (jaune, positionné sous la chaudière);
- sélectionner le mode de chauffage requis (voir le paragraphe 3.4 « MODES DE FONCTIONNEMENT »).



AVERTISSEMENT

Si les informations contenues dans les présentes instructions ne sont pas suivies à la lettre, un incendie ou une explosion peut entraîner des dommages matériels, des blessures ou la mort.

— Ne pas stocker ou utiliser de l'essence ou d'autres vapeurs et liquides inflammables à proximité de cet appareil ou de tout autre appareil.

— QUE FAIRE EN CAS D'ODEUR DE GAZ?

- Ne tenter pas d'allumer aucun appareil.
- N'actionner aucun interrupteur électrique ; ne pas utiliser les téléphones situés dans le bâtiment.
- Appeler immédiatement le fournisseur de gaz en téléphonant de chez un voisin. Suivre les instructions du fournisseur de gaz.
- S'il n'est pas possible de joindre le fournisseur de gaz, appeler le service d'incendie.

- L'installation et l'entretien doivent être exécutés par un installateur qualifié, une agence d'entretien ou par le fournisseur de gaz.

Légende TOUCHES

	Réglage température eau sanitaire (touche + pour augmenter la température et touche - pour la diminuer)
	Réglage température eau de chauffage (touche + pour augmenter la température et touche - pour la diminuer)
	Informations de fonctionnement chaudière
	Mode de fonctionnement : ECS – ECS & Chauffage – Seulement chauffage
	Éteint – Remise à zéro – Sortie menu/fonctions

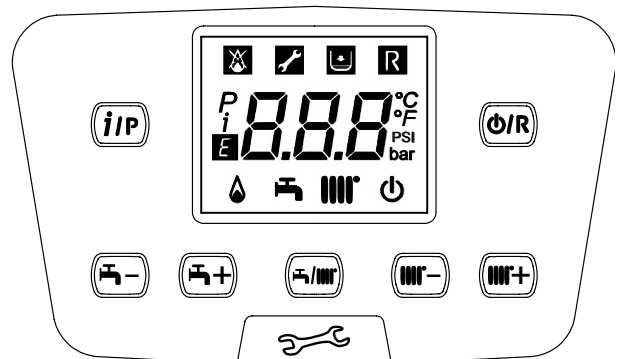

Légende SYMBOLES

	Arrêté : chauffage et ECS désactivés (seule la protection contre le gel de la chaudière est activée)		Brûleur allumé
	Erreur d'allumage		Mode de fonctionnement ECS activé
	Basse pression eau chaudière/installation		Mode de fonctionnement chauffage activé
	Demande intervention Assistance technique		Menu de programmation
	Anomalie annulable manuellement (touche)		Menu informations chaudière
	Anomalie en cours	°C, °F, bar, PSI	Unités de mesure programmées (SI/US)

3. MISE EN SERVICE DE LA CHAUDIÈRE

INFORMATIONS DE PRODUIT ET DE SÉCURITÉ

- Ne jamais bloquer le passage de l'air de combustion ou de l'air de ventilation à la chaudière.
- En cas de surchauffe ou si l'alimentation en gaz ne s'arrête pas, ne pas éteindre ou déconnecter l'alimentation électrique à la pompe. Au lieu de cela, couper l'alimentation en gaz à un emplacement externe à l'appareil.
- Ne pas utiliser cette chaudière si une ou plusieurs parties ont été sous l'eau. Contacter immédiatement un technicien d'entretien et de réparation qualifié pour examiner la chaudière et remplacer toute pièce du système de contrôle, ainsi que toute commande de gaz qui ont été sous l'eau.

EAU PRIMAIRE

- En présence d'une ancienne installation équipée de radiateurs en fonte, purger tout le système (chaudière non branchée) pour éliminer toute trace de sédiment. L'accumulation de corrosion engendrée par les sédiments pourrait endommager l'échangeur thermique à haut rendement.
- Ne jamais utiliser de produits de nettoyage ou d'étanchéification à base de pétrole dans l'installation de la chaudière. Ils pourraient détériorer les joints d'étanchéité de l'installation. Cette détérioration pourrait entraîner d'importants dommages matériels.
- Ne jamais utiliser de « remèdes maison » ou de « produits brevetés pour chaudière ». Leur emploi pourrait causer des dommages à la chaudière, entraîner d'importants dommages matériels et/ou de graves blessures.
- L'ajout continu d'eau fraîche réduira la durée de vie de la chaudière. Les accumulations de sels minéraux dans l'échangeur thermique réduisent le transfert de chaleur, surchauffent l'échangeur thermique en acier inoxydable et causent une défaillance. L'oxygène apporté par l'eau fraîche peut entraîner la corrosion interne des composants du système. Les fuites dans la chaudière ou dans la tuyauterie doivent être réparées, afin d'éviter tout ajout d'eau.

FLUIDES DE PROTECTION CONTRE LE GEL



ATTENTION

Ne JAMAIS utiliser de glycol automobile, de glycol (antigel) standard ou même de l'éthylène glycol prévu pour des systèmes hydroniques. N'utiliser que des solutions de propylène glycol inhibé formulées spécifiquement pour les systèmes hydroniques. L'éthylène glycol est toxique et peut détériorer les joints d'étanchéité des systèmes hydroniques.

3.1 RÉGLAGE DE LA TEMPÉRATURE

Le réglage de la température de départ du chauffage et de l'eau chaude sanitaire (si un réservoir de stockage indirect est fixé) se fait en appuyant respectivement sur les touches et . L'allumage du brûleur est signalé sur l'afficheur par le symbole .

CHAUFFAGE : pendant le fonctionnement de la chaudière en mode de chauffage, l'afficheur montre le symbole clignotant et la température de départ du chauffage °F/°C.

Lorsqu'elle est branchée à une sonde de température extérieure, les touches règlent indirectement la température ambiante (valeur d'usine 68 °F — 20 °C).

ECS : pendant le fonctionnement de la chaudière en ECS, l'afficheur montre le symbole clignotant et la température de départ du chauffage °F/°C.

3.2 MENU D'INFORMATIONS DE LA CHAUDIÈRE

Appuyer sans relâcher sur la touche pendant au moins une seconde pour afficher l'information indiquée dans le tableau ci-dessous. Appuyer sur la touche pour quitter.



	DESCRIPTION		DESCRIPTION
00	Code interne erreur secondaire	09	Point de consigne chauffage central (°F/°C)
01	Température de départ du chauffage (°F/°C)	10/11	Informations relatives à la fabrication
02	Température extérieure (°F/°C)	12	Température sonde fumées (°F/°C)
03	Température eau chaude sanitaire réservoir indirect (chaudière chauffage uniquement)	13	Informations relatives à la fabrication
04	Température eau chaude sanitaire (chaudière avec échangeur à plaques)	14	Communication identification « OpenTherm »
05	Pression eau installation de chauffage (PSI/bar)	15	Informations relatives à la fabrication
06	Température retour chaudière (°F/°C)	16	Informations relatives à la fabrication
07	État fusible thermique (000/001)	17	Vitesse du ventilateur ("i17"x100)
08	Non utilisé	18	Informations relatives à la fabrication

3.3 MESSAGES D'ERREURS ET RÉINITIALISATION DE LA CHAUDIÈRE



	Description de l'ERREUR	OPÉRATION
09	Erreur de connexion de la vanne gaz.	Contactez un Service d'assistance technique agréé
10	Erreur de la sonde extérieure	Contactez un Service d'assistance technique agréé
15	Erreur de la vanne gaz.	Contactez un Service d'assistance technique agréé
20	Erreur de la sonde NTC chauffage central.	Contactez un Service d'assistance technique agréé
28-29	Erreur de la sonde NTC fumées	Contactez un Service d'assistance technique agréé
40	Erreur de la sonde NTC retour.	Contactez un Service d'assistance technique agréé
50	Erreur de la sonde NTC de l'eau chaude sanitaire (seulement pour modèle de chauffage avec ballon).	Contactez un Service d'assistance technique agréé
53	Engorgement dans le tuyau à fumée.	Couper l'alimentation électrique à la chaudière pendant quelques secondes. Si cette erreur persiste, contactez un Service d'assistance technique agréé
55	PCB non programmé.	Contactez un Service d'assistance technique agréé
83-84-85 86-87	Problème de communication entre la carte de la chaudière et l'unité de commande. Court-circuit probable sur le câblage.	Contactez un Service d'assistance technique agréé
98	Erreur interne.	Contactez un Service d'assistance technique agréé
109	Alarme précirculation (erreur temporaire).	Contactez un Service d'assistance technique agréé
110	 Déclenchement du thermostat de sécurité suite à une surchauffe (pompe probablement bloquée ou air dans le circuit de chauffage).	Appuyer sur le bouton RESET (R) pendant au moins 2 secondes Si cette erreur persiste, contactez un Service d'assistance technique agréé
118	Pression hydraulique trop basse.	Remplir à nouveau l'installation de chauffage en ouvrant le robinet de l'eau froide (chapitre 4: pression de l'installation de chauffage central)
125	 Intervention de sécurité pour absence de circulation (contrôle effectué par un capteur de température).	Appuyer sur le bouton RESET (R) pendant au moins 2 secondes Si cette erreur persiste, contactez un Service d'assistance technique agréé
128	 Arrêt de la flamme.	Appuyer sur le bouton RESET (R) pendant au moins 2 secondes Si cette erreur persiste, contactez un Service d'assistance technique agréé
130 - 131	Enclenchement de la sonde NTC fumées suite à une surchauffe.	Contactez un Service d'assistance technique agréé
133	 Erreur d'allumage (5 tentatives).	Appuyer sur le bouton RESET (R) pendant au moins 2 secondes Si cette erreur persiste, contactez un Service d'assistance technique agréé
134	 Robinet d'alimentation en gaz bloqué.	Appuyer sur le bouton RESET (R) pendant au moins 2 secondes Si cette erreur persiste, contactez un Service d'assistance technique agréé
135	Erreur interne.	Contactez un Service d'assistance technique agréé
160	Erreur du ventilateur.	Contactez un Service d'assistance technique agréé
162	Pressostat de fumées (contact ouvert)	Contactez un Service d'assistance technique agréé
317	Fréquence d'alimentation électrique erronée.	Fréquence d'alimentation électrique erronée.
321	Erreur de la sonde NTC de l'eau chaude sanitaire.	Contactez un Service d'assistance technique agréé
384	 Erreur flamme (flamme parasite).	Appuyer sur le bouton RESET (R) pendant au moins 2 secondes Si cette erreur persiste, contactez un Service d'assistance technique agréé
385	Tension d'entrée trop basse.	Contactez un Service d'assistance technique agréé

 Pour RÉINITIALISER la chaudière, appuyer sur le bouton () pendant au moins 2 secondes.

3.4 MODES DE FONCTIONNEMENT

SYMBOLE AFFICHÉ	MODE DE FONCTIONNEMENT
	ECS
	ECS & CHAUFFAGE
	CHAUFFAGE UNIQUEMENT

Pour activer le fonctionnement de l'appareil en **ECS - Chauffage** ou **Chauffage uniquement**, appuyer plusieurs fois sur la touche () puis sélectionner l'un des trois modes disponibles.

Pour désactiver les modes de fonctionnement de la chaudière tout en maintenant la fonction de protection contre le gel activée, appuyer pendant au moins 3 secondes sur la touche () ; l'afficheur montrera uniquement le symbole  (si la chaudière est en sécurité, le rétroéclairage de l'afficheur clignote).

USER Section (en)

4. PRESSION DU SYSTÈME DE CHAUFFAGE CENTRAL

Vérifier périodiquement que la pression affichée sur le manomètre « B », lorsque la chaudière est froide, soit de 14.50 et 21.76 psi (1.0 - 1.5 bar). En cas de pression trop basse, manœuvrer le robinet « A » pour remplir la chaudière (figure ci-contre).

A	Robinet de remplissage chaudière / installation
B	Manomètre

INFORMATIONS IMPORTANTES

Faire bien attention lors du remplissage du système de chauffage. En particulier, ouvrir toutes les soupapes thermostatiques dans le système, s'assurer que l'eau coule lentement, afin d'empêcher la formation d'air à l'intérieur du circuit primaire jusqu'à ce que la pression de service soit atteinte. Enfin, purger les radiateurs dans le système. BAXI décline toute responsabilité pour tout dommage provenant de la présence de bulles d'air dans l'échangeur primaire suite au non-respect des instructions susmentionnées.

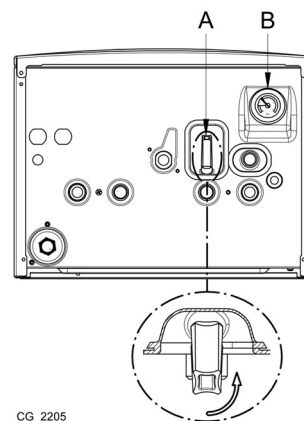

AVERTISSEMENT

La chaudière est munie d'un manomètre hydraulique qui empêche à la chaudière de fonctionner en absence d'eau.

INFORMATIONS IMPORTANTES

Si la pression chute fréquemment, faire contrôler la chaudière auprès d'un TECHNICIEN D'ENTRETIEN AGRÉÉ.

La pression d'eau dans l'installation de chauffage central est indiquée par le manomètre.

Avec l'installation froide et la chaudière éteinte, la pression doit se situer entre 14.51 et 21.77 psi (1.0 et 1.5 bar). Pendant le fonctionnement, la pression ne doit pas dépasser 30.00 psi (2.11 bar) (voir la section 2: COMMANDES POUR L'UTILISATEUR »).

Une pression de 30.00 psi (2.11 bar) ou supérieure indique une erreur. La soupape de décharge fonctionnera à une pression de 30.00 psi (2.11 bar). **Il est important de contacter immédiatement un technicien d'entretien.**

La pression MINIMALE pour un bon fonctionnement est de 7.26 psi (0.50 bar). Si la pression chute en dessous de 7.26 psi (0.50 bar), cela pourrait indiquer une fuite dans l'installation de chauffage central.

Le système doit être repressurisé par un technicien d'entretien.

5. POUR ÉTEINDRE LA CHAUDIÈRE

Pour éteindre la chaudière, débrancher l'alimentation électrique. En mode d'« Arrêt » (⏻), la chaudière reste éteinte, mais les circuits électriques restent alimentés et la fonction de protection contre le gel reste active.

6. MODE DE PROTECTION CONTRE LE GEL

Il est préférable de ne pas vider tout le système de chauffage, car tout apport d'eau pourrait favoriser la formation de dépôts de calcaire inutiles et dangereux à l'intérieur de la chaudière et des éléments chauffants. Si la chaudière n'est pas utilisée au cours de l'hiver, et s'il y a un risque de gel, ajouter des produits antigels destinés à cet usage dans l'eau du système (p. ex., du glycol propylénique associé à des inhibiteurs d'entartrage et de corrosion). Le système électronique de gestion de la chaudière est doté d'une fonction de protection contre le gel pour le système de chauffage qui déclenche le brûleur de façon à atteindre une valeur proche de 86 °F (30 °C) lorsque la température de départ du circuit est inférieure à 41 °F (5 °C).

INFORMATIONS IMPORTANTES

Cette fonction est activée si la chaudière est mise sous tension, s'il y a du gaz, si la pression du système est normale et le conduit de fumée de la chaudière n'est pas bloqué.

ATTENTION

Ne jamais utiliser de glycol automobile, de glycol (antigel) standard ou même de l'éthylène glycol prévu pour des systèmes hydroniques. N'utiliser que des solutions de propylène glycol inhibé formulées spécifiquement pour les systèmes hydroniques. L'éthylène glycol est toxique et peut détériorer les joints d'étanchéité des systèmes hydroniques. S'assurer que le glycol utilisé ne dépasse jamais 35% du volume de l'installation, car cela pourrait endommager les composants de cette dernière.

Choisir l'emplacement de la chaudière en tenant compte de l'installation et de la tuyauterie. En cas de livraison endommagée ou incomplète, le destinataire devra immédiatement porter plainte auprès du transporteur.

7. INSTRUCTIONS POUR L'ENTRETIEN COURANT



Afin de garder la chaudière efficace et sécuritaire, il faut à la fin de chaque saison la faire vérifier par le technicien d'entretien autorisé.

Un entretien sérieux permet toujours de faire des économies au niveau de la gestion du système.

8. LISTE DE VÉRIFICATION

Si une erreur se développe, ou est détectée, contacter immédiatement un technicien d'entretien.

Passer en revue la liste de vérification avant d'appeler.

- a) Est-ce que l'alimentation électrique est branchée?
- b) Est-ce que l'afficheur est allumé et les symboles   sont affichés?
- c) Est-ce que le symbole  est affiché?
- d) Est-ce que l'alimentation en gaz est active?
- e) Est-ce que le réseau de distribution d'eau est ouvert?
- f) Est-ce que la pression du système est correcte?
- g) Est-ce que les réglages de température de la chaudière sont fixés à un niveau assez élevé?
- h) Est-ce que le thermostat d'ambiance (installé selon le modèle) est réglé à un niveau assez élevé?
- i) Est-ce que les robinets du radiateur sont ouverts?

9. REMARQUES IMPORTANTES

9.1 EMLACEMENT DE LA CHAUDIÈRE

Prévoir toujours les dégagements suivants pour l'entretien autour de la chaudière :

en haut : 9.84 po (250.00 mm) pour DUO-TEC COMPACT et 8.66 po (220.00 mm) pour LUNA DUO-TEC, en bas : 9.84 po (250.00 mm), chaque côté : 1.77 po (45.00 mm), à l'avant : 17.72 po (450.00 mm)

Si la chaudière est installée dans un débarras ou dans une niche, ne stocker aucun autre article dans le débarras contenant la chaudière et ne jamais placer de vêtements ou de matériaux combustibles sur ou près de la chaudière ou du conduit de fumées.

9.2 TERMINAL DE FUMÉE

Le terminal situé à l'extérieur du mur ne doit jamais être obstrué. S'il est endommagé, de quelque façon que ce soit, éteindre la chaudière et contacter un technicien d'entretien.

Par temps froid, la vapeur pourrait s'échapper du terminal. Cela est assez normal.

9.3 PANNE D'ÉLECTRICITÉ

En cas de panne à l'alimentation électrique, la chaudière ne fonctionnera pas. Lorsque l'alimentation est rétablie, la chaudière reprendra son fonctionnement normal. Ne pas oublier de réinitialiser l'horloge lorsque l'alimentation est rétablie.

En cas de panne au réseau de distribution d'eau, il n'y aura pas d'eau chaude depuis les robinets. La chaudière continuera à assurer un chauffage central.

9.4 RACCORDS SUPPLÉMENTAIRES POUR LES SALLES DE BAINS

Tout équipement (robinets mélangeurs, douches, bidets, etc.) doit être conçu pour fonctionner à une pression d'eau du conduit principal. Contacter le Service des eaux local pour demander conseil avant l'achat de tels produits.

9.5 NETTOYAGE

Utiliser seulement un chiffon humide et un détergent doux pour le nettoyage du bâti extérieur de la chaudière. Ne pas utiliser de produits abrasifs.

9.6 ENTRETIEN

Afin de garder la chaudière efficace et sécuritaire, l'entretien annuel courant est fondamental (voir le Manuel d'installation et d'entretien).

9.7 FUITE DE GAZ

Si une erreur ou une fuite de gaz est suspecte, couper l'alimentation en gaz. Ne toucher à aucun interrupteur électrique, ne pas fumer et éteindre toutes les flammes nues. Contacter votre fournisseur de gaz local en téléphonant de chez un voisin.

9.8 ALIMENTATION ÉLECTRIQUE

La chaudière nécessite une alimentation de 120 V, 60 Hz.

L'APPAREIL DOIT ÊTRE MIS À LA TERRE SUR UN CIRCUIT DÉDIÉ.

10. PROGRAMMES D'ENTRETIEN

CALENDRIERS D'ENTRETIEN

Vérifier la zone environnante.



AVERTISSEMENT

La vérification et l'entretien de la chaudière doivent être réalisés annuellement, de préférence au début de la saison de chauffage, par un technicien d'entretien qualifié. De plus, l'entretien et le soin de la chaudière doivent être effectués pour garantir le maximum de rendement et de fiabilité de l'unité. Le non-respect des présentes instructions relatives à la chaudière et aux composants du système peut entraîner de graves blessures corporelles, la mort ou d'importants dommages matériels.



AVERTISSEMENT

Afin d'éviter tout risque potentiel de graves blessures corporelles, la mort ou d'importants dommages matériels, éliminer tous les matériels potentiellement dangereux se trouvant à proximité de l'unité et de la prise d'air comburant. Si des contaminants sont trouvés : éloigner immédiatement les produits de la zone. Si ces produits s'y trouvaient déjà depuis longtemps, contacter un technicien d'entretien qualifié pour vérifier si l'unité a subi des dommages de corrosion acide. Si les produits ne peuvent pas être éloignés, contacter immédiatement un technicien d'entretien qualifié pour réacheminer la tuyauterie de prise d'air comburant et pour positionner l'entrée d'air comburant loin des zones contaminées.

1. Les matériaux combustibles/inflammables — Ne pas stocker des matériaux combustibles, de l'essence ou d'autres vapeurs ou liquides inflammables près de l'unité. Les éloigner immédiatement, le cas échéant.
2. Les contaminants atmosphériques — Les produits contenant du chlore ou du fluor, si permis, contamineraient l'air comburant, ils causeront une condensation acide à l'intérieur de l'unité. Cela endommagera l'unité de manière grave. Si des produits potentiellement dangereux se trouvent dans la pièce où la chaudière est située, ils doivent être immédiatement éloignés, ou bien l'entrée d'air comburant doit être repositionnée ailleurs. Vérifier les prises d'air comburant et vérifier que le terminal de ventilation de l'unité et l'entrée d'air comburant sont propres et sans obstructions. Éliminer tous débris sur l'entrée d'air ou les bouches d'échappement de fumées. Si l'élimination des débris ne permet pas à l'unité de fonctionner correctement, contacter un technicien d'entretien qualifié pour examiner l'unité et le système d'air comburant/ventilation. Vérifier le manomètre, s'assurer que la valeur de pression indiquée sur le manomètre ne dépasse pas 25.5 psi (1.8 Bar).

ENTRETIEN MENSUEL

Vérifier la tuyauterie de ventilation

Inspecter visuellement la tuyauterie de ventilation du gaz de fumée, afin de s'assurer qu'il n'y a pas d'obstructions, de fuites ou de détériorations de la tuyauterie. Le cas échéant, contacter immédiatement un technicien d'entretien qualifié.



AVERTISSEMENT

Le non-respect des présentes instructions peut entraîner une panne au système de ventilation, de graves blessures corporelles ou la mort.

Vérifier la tuyauterie de ventilation d'entrée d'air

1. Inspecter visuellement la tuyauterie de ventilation d'entrée d'air, afin de s'assurer qu'il n'y a pas d'obstructions. Examiner toute la longueur de la tuyauterie de ventilation d'entrée d'air pour s'assurer qu'elle est intacte et que tous les joints sont parfaitement étanches.
2. Le cas échéant, contacter immédiatement un technicien d'entretien qualifié.

Vérifier la soupape de décharge

1. Inspecter visuellement la soupape de décharge et le tuyau de décharge de la soupape de décharge, afin de s'assurer qu'il n'y a pas de suintement ou de fuite.
2. Si la soupape de décharge suinte souvent, le réservoir d'expansion pourrait ne pas fonctionner correctement. Contacter immédiatement un technicien d'entretien qualifié pour examiner l'unité et le système. Contacter immédiatement un technicien d'entretien qualifié pour examiner l'unité et le système.

Vérifier le système d'évacuation des condensats

1. Lorsque l'unité est en marche, vérifier la bouche de la tuyauterie d'échappement des condensats. S'assurer qu'il n'y a pas de fuite de gaz de fumée depuis la tuyauterie d'échappement des condensats ou du raccord en T en tenant les doigts près de la bouche.
2. S'il y a une fuite de gaz de fumée provenant de la bouche, cela indique que le purgeur de condensat est sec. Remplir l'ensemble du purgeur de condensat. Contacter un technicien d'entretien qualifié pour examiner l'unité et la conduite de condensat. Si le problème se répète régulièrement, remplir à nouveau le purgeur de condensat.
3. Le technicien d'entretien qualifié doit s'assurer que le conduit de condensat n'est pas bloqué en versant de l'eau dans l'ensemble d'évacuation des condensats (purgeur de condensats). L'eau doit sortir du conduit. Si l'eau n'arrive pas à l'extrémité du conduit, le technicien d'entretien qualifié doit nettoyer le conduit de condensat.



AVERTISSEMENT

S'assurer que le tuyau de condensat est bien fixé avant de redémarrer la chaudière. Effectuer une dernière vérification pour garantir un écoulement correct.

Vérifier la tuyauterie primaire et de gaz

1. En cas d'odeur ou de fuite de gaz, éteindre immédiatement l'unité et contacter un technicien d'entretien qualifié.
2. Inspecter visuellement s'il y a des fuites autour des raccords d'eau intérieurs de la chaudière et autour de l'échangeur thermique. Inspecter visuellement la tuyauterie extérieure, les circulateurs, les raccords et les composants du système. Pour réparer toute fuite, contacter immédiatement un technicien d'entretien qualifié.



AVERTISSEMENT

Faire réparer sans tarder toute fuite par un technicien d'entretien qualifié. Le non-respect des présentes instructions peut entraîner de graves blessures corporelles, la mort ou d'importants dommages matériels.

Faire fonctionner la soupape de décharge

1. Avant toute opération, vérifier que l'orifice de la soupape de décharge a été acheminé vers un lieu d'évacuation sûr, empêchant ainsi toute possibilité de brûlure causée par l'eau chaude.



AVERTISSEMENT

Afin d'éviter tout dégât d'eau ou de brûlure suite au fonctionnement de la soupape, un conduit d'évacuation doit être branché à la bouche de la soupape de décharge et orienté vers un lieu d'évacuation sûr. Cet conduit d'évacuation doit être installé par un technicien d'entretien qualifié ou par un installateur de plomberie/chauffage, conformément au manuel d'installation de la chaudière. Le conduit d'évacuation doit être terminée de manière à éliminer toute possibilité de graves brûlures ou de dommages matériels pouvant surgir si la soupape déverse.

1. Lire le manomètre afin de s'assurer que le système est pressurisé (à un minimum de 7.25 psi/0.50 bar et au maximum à 25.50 psi/1.80 bar). Soulever légèrement la manette supérieure de la soupape de décharge, en permettant ainsi à l'eau de couler à travers la soupape et la tuyauterie d'échappement.
2. Si l'eau coule librement, relâcher la manette et laisser la soupape se mettre en place. Surveiller l'extrémité du tuyau de décharge de la soupape de décharge afin de s'assurer que cette dernière ne suinte pas, après que le conduit a eu le temps d'évacuer. Si la soupape suinte, soulever à nouveau la manette pour essayer de nettoyer le logement de la soupape. Si la soupape ne se met pas en place correctement et continue à suinter, contacter un technicien d'entretien qualifié pour examiner la soupape et le système.
3. Si l'eau ne s'écoule pas depuis la soupape lorsque l'on soulève complètement la manette, la soupape ou le conduit d'échappement pourrait être bloqué. Éteindre immédiatement l'unité et contacter un technicien d'entretien qualifié pour examiner la soupape et le système.

Baxi N.A.
2201 Dwyer Ave
Utica, NY 13501
1-844-4 BAXINA
www.baxiboilers.com